

Programmateur ESP-ME3

Manuel D'utilisation Avancé



Compatible LNK™

Contents

Introduction.....	3
Bienvenue chez Rain Bird®	3
The Intelligent Use of Water®	3
Caractéristiques du programmeur ESP-ME3	3
Compatible WiFi.....	3
Installation	4
Fixation du programmeur	4
Connexion des vannes	4
Connexion de la vanne maîtresse (facultatif)	4
Connexion d'un relais de démarrage de pompe (facultatif)	5
Connexion d'une sonde de débit (facultatif)	5
Connexion d'une sonde météorologique (facultatif)	6
Connecter l'alimentation.....	6
Modules d'extension des stations	7
Installation des modules.....	7
Numérotage des stations	8
Fonctionnement normal	8
Commandes et fonctionnalités.....	8
Terminez l'installation du programmeur.....	8
AUTO	9
OFF (ARRÊT).....	9
Indicateurs à l'écran	9
Programmation de base.....	10
1. Paramétrage de la date et de l'heure	10
2. Paramétrer les heures de démarrage de l'arrosage	10
3. Paramétrer la durée d'arrosage des stations.....	10
4. Paramétrage des jours d'arrosage	10
Jours personnalisés.....	10
Planification basée sur des programmes	11
Erreur de programmation commune.....	11
Options d'arrosage manuel.....	11
Test de toutes les stations.....	11
Activation d'une seule station.....	11
Activation d'un seul programme	12
Programmation avancée	12
Jours pairs ou impairs.....	12
Jours cycliques	12
Ajustement saisonnier.....	13
Suspension de l'arrosage	13
Jours sans arrosage permanents	13
Fonctionnalités spéciales.....	14
Options	14
Bouton de réinitialisation	14
Accessoires externes	14
Programmation détachée.....	15
Durée de vie de la pile	15

Annexe	15
Dépannage	15
Détection des erreurs.....	15
Erreurs de programmation (diode clignotante).....	15
Erreurs électriques (diode non clignotante).....	15
Alarmes de débit	16
Problèmes d'arrosage	16
Problèmes électriques (diode allumée en continu).....	17
Informations sur la sécurité	18

Avertissements sur les risques

⚠ AVERTISSEMENT

Indique une situation dangereuse qui, si elle n'est pas évitée, peut entraîner la mort ou des blessures graves.

⚠ ATTENTION

Indique une situation dangereuse qui, si elle n'est pas évitée, peut entraîner des blessures légères ou modérées.

AVIS

Indique un renseignement considéré comme important, mais non lié à un danger (ex : messages sur les dommages matériels).

INSTRUCTIONS DE SÉCURITÉ

Instructions ou procédures spécifiques liées à la sécurité.

Symboles et utilisation

① Les CHIFFRES définissent une série d'opérations que doit suivre l'utilisateur lorsqu'il utilise le programmeur.

 **REMARQUE** : Signale à l'utilisateur des instructions d'utilisation importantes liées au fonctionnement du programmeur, à son installation ou à sa maintenance.

 **RÉPÉTER** : Indique qu'il peut être nécessaire de répéter des étapes ou opérations précédentes pour poursuivre l'utilisation, ou pour effectuer un processus.

Introduction

Bienvenue chez Rain Bird®

Merci d'avoir choisi le programmeur ESP-ME3 de Rain Bird. Dans ce manuel, vous trouverez des instructions pas à pas pour installer et utiliser l'ESP-ME3.



The Intelligent Use of Water®

Nous estimons que chez Rain Bird, il est de notre responsabilité de développer des produits qui utilisent l'eau efficacement.

Caractéristiques du programmeur ESP-ME3

Caractéristique	Description
Nombre maximal de stations	22 (avec des modules de station en option)
Vanne maîtresse ou relais de démarrage de pompe	Prise en charge
Heures de démarrage	6
Programmes	4
Cycles de programmation	Jours personnalisés, pairs, impairs et cycliques
Jours sans arrosage permanents	Par programme
Contrôle de la vanne maîtresse	Activé/Désactivé en fonction de la station
Délai de pluie	Prise en charge
Sonde de pluie/gel	Prise en charge
Contrôle de la sonde de pluie	Global ou par station
Ajustement saisonnier	Global ou par programme
Activation manuelle des stations	Oui
Activation manuelle des programmes	Oui
Test manuel de toutes les stations	Oui
Détection de court-circuit	Oui
Délai entre les stations	Paramétré en fonction du programme
Port accessoire	Oui (5 broches)
Enregistrer et restaurer les programmes	Oui
Changement de station	Oui
Module WiFi LNK™	Pris en charge
Sonde de débit	Prise en charge
Cycle+Soak™ (arrosage et réessuyage)	Pris en charge dans l'application Rain Bird par le biais du module WiFi LNK™

Compatible WiFi

Le **module WiFi LNK™** permet de se connecter à distance à un programmeur ESP-ME3 de Rain Bird, à l'aide d'un appareil intelligent compatible Apple® iOS® ou Android™. L'application mobile permet d'accéder à distance à un ou plusieurs programmeurs d'arrosage et de les configurer.

* Apple est une marque d'Apple Inc, IOS est une marque de Cisco Systems Inc, et Android est une marque de Google LLC.

Pour plus d'informations sur le module WiFi LNK™ et sur la valeur que ce produit peut ajouter à votre programmeur ESP-ME3, veuillez vous rendre à l'adresse: <http://wifi-pro.rainbird.com>

Module WiFi LNK™
(vendu séparément)



Gérez les sites à distance

Fixation du programmeur

REMARQUE : Choisissez un emplacement approprié pour la fixation, à proximité d'une prise murale 120 VCA.

- 1 Enfoncez une vis de fixation dans le mur, en laissant un espace de 3,2 mm (1/8 pouce) entre la tête de la vis et le mur (si nécessaire, utilisez les ancrages muraux fournis), comme indiqué.
- 2 Accrochez le programmeur à la vis de fixation par le biais du trou en poire qui se trouve sur sa partie arrière.

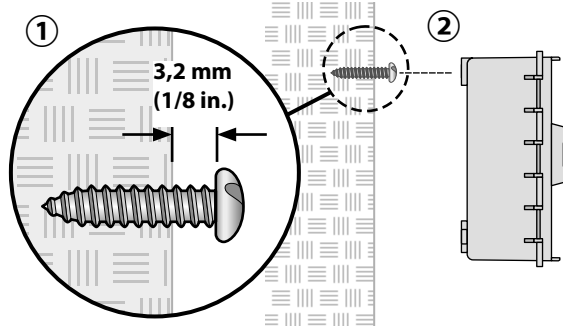

- 3 Ouvrez le panneau avant et, par le biais des orifices situés à l'intérieur du programmeur, enfoncez dans le mur les trois vis supplémentaires, comme indiqué.

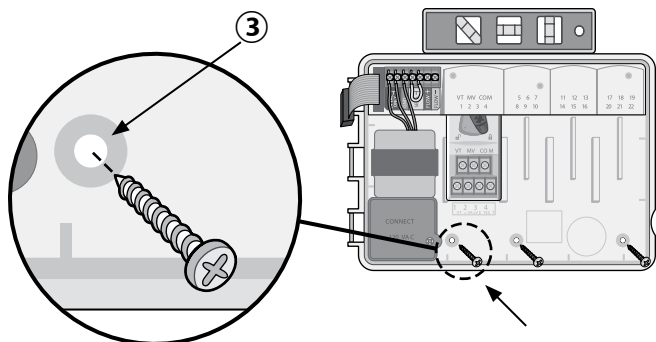

Connexion des vannes

- 1 Faites passer tous les fils par l'ouverture se trouvant en bas ou à l'arrière de l'unité. Si vous le souhaitez, vous pouvez fixer le conduit comme indiqué.

⚠ AVERTISSEMENT

Ne faites pas passer les fils de vanne par la même ouverture que les fils d'alimentation.

- 2 Branchez un fil de chaque vanne à la borne du **module de base** ou du **module de station** qui correspond au numéro de station voulu (1-22).
- 3 Branchez un fil neutre à la borne **COM** (neutre) du **module de base**. Branchez ensuite le fil restant de chaque vanne au fil neutre, comme indiqué.
- 4 Pour effectuer un test de vanne, branchez le fil neutre à la borne **COM** et le fil d'alimentation à la borne **VT**. Cela activera immédiatement la vanne.

Connexion de la vanne maîtresse (facultatif)

- 5 Branchez un fil de la vanne maîtresse à la borne **MV** (vanne maîtresse) du **module de base**. Connectez ensuite le fil restant de la vanne maîtresse au fil neutre, comme indiqué.

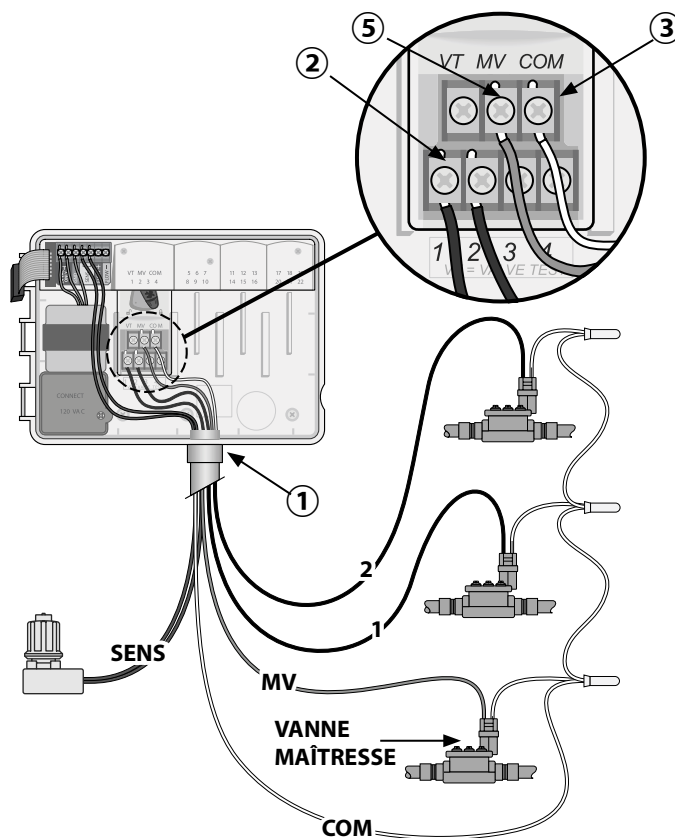

Connexion d'un relais de démarrage de pompe (facultatif)

- 1 Branchez un fil entre le **PSR** (relais de démarrage de pompe) et la borne **MV** (vanne maîtresse) du **module de base**. Connectez ensuite un autre fil entre le relais de démarrage de pompe et le fil neutre, comme indiqué.
- 2 Pour éviter tout risque d'endommager la pompe, connectez un petit fil de raccordement entre les bornes inutilisées et la borne utilisée la plus proche, comme indiqué.

AVIS

Le programmeur ESP-ME3 ne permet PAS d'alimenter une pompe. Le relais doit être branché conformément aux instructions du fabricant.

Seuls les modèles de relais de démarrage de pompe Rain Bird suivants sont compatibles avec l'ESP-ME3 :

Description	Remarque	N° de modèle
Relais de pompe universel	110 volts uniquement	PSR110IC
Relais de pompe universel	220 volts uniquement	PSR220IC

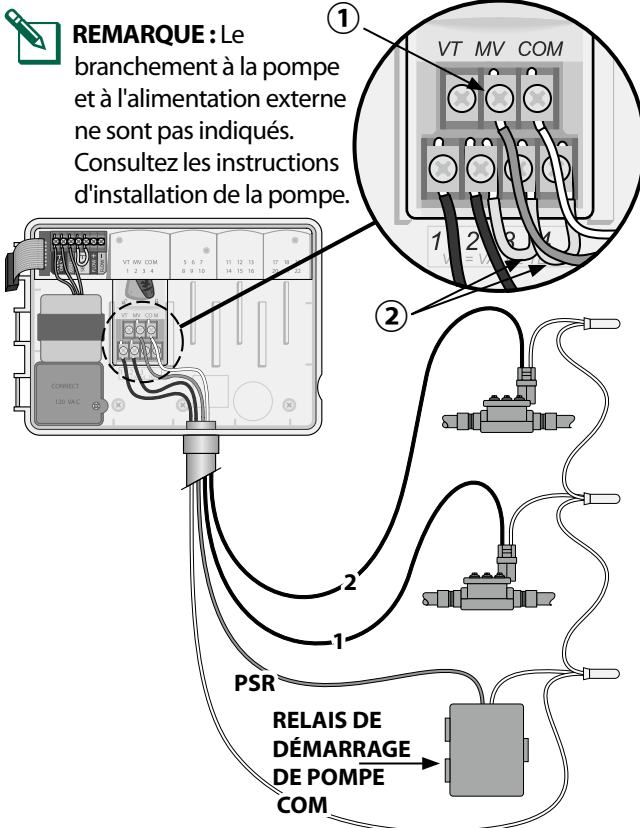

Connexion d'une sonde de débit (facultatif)

-  **REMARQUE :** Installez la sonde de débit sur le terrain conformément aux instructions du fabricant.
- 1 Acheminez les fils de la sonde de débit jusqu'au programmeur.

AVERTISSEMENT

Ne faites pas passer les fils de vanne par la même ouverture que les fils d'alimentation.

- 2 Branchez les deux fils de la sonde de débit aux bornes **Flow**, comme indiqué. Assurez-vous de brancher le fil positif (parfois rouge) de la sonde à la borne rouge (+) et le fil négatif (parfois noir) de la sonde à la borne grise (-).

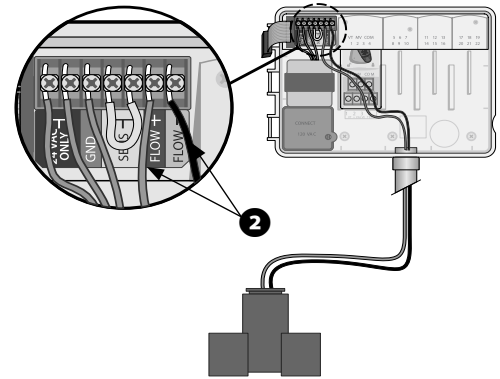

Paramètres de la sonde de débit

Paramétrez le programmeur pour obéir à une sonde de débit ou l'ignorer.

Lorsque le programmeur est paramétré sur **Sensor ON** (sonde activée), l'arrosage automatique sera suspendu sur une station si son débit détecté dépasse le débit appris de plus de 30 %. S'il est paramétré sur **Sensor OFF** (sonde désactivée), toutes les stations ignoreront la sonde de débit.



Positionnez la roue sur **Sonde de débit**.

- Appuyez sur **-** ou **+** pour sélectionner **SENS ON** (sonde activée) ou **SENS OFF** (sonde désactivée).



Sonde activée



Sonde désactivée



Débit détecté (clignotant)

-  **REMARQUE :** Lorsque vous basculez de **Sensor OFF** (sonde désactivée) à **Sensor ON** (sonde activée), le programmeur entreprend d'APPRENDRE LE DÉBIT. Il activera chaque station pendant un bref moment afin de paramétrer le débit de station attendu.

-  **REMARQUE :** Consultez la section Dépannage de l'annexe pour plus d'informations sur les alarmes de débit.

Connexion d'une sonde météorologique (facultatif)

- 1 Retirez le fil de raccordement jaune des bornes **SENSOR** du programmeur.

AVIS

Ne retirez le fil de raccordement jaune que si vous branchez une sonde de pluie.

- 2 Branchez les deux fils de la sonde de pluie aux bornes **SENSOR**, comme indiqué.

⚠ AVERTISSEMENT

Ne faites pas passer les fils de la sonde de pluie par la même ouverture que le fil d'alimentation.

 **REMARQUE** : Les programmeurs Rain Bird ESP-ME3 sont uniquement compatibles avec les sondes de pluie normalement fermées.

 **REMARQUE** : Pour les sondes de pluie/gel sans fil, consultez les instructions d'installation de la sonde.

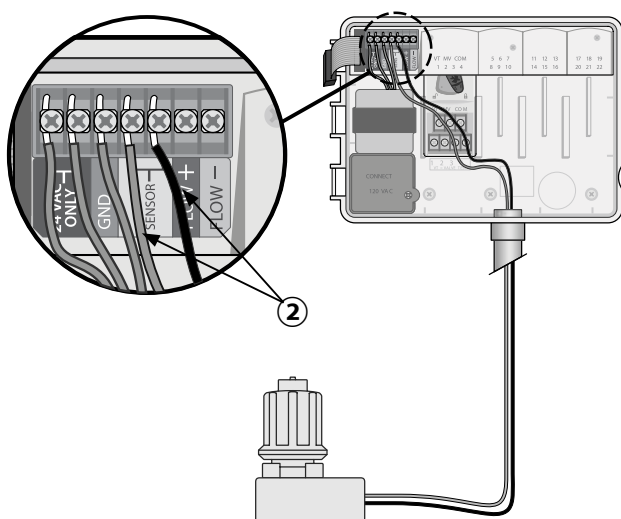

Paramètres de la sonde météorologique

Paramétrez le programmeur pour obéir à une sonde météorologique ou l'ignorer.

Lorsque le programmeur est paramétré sur **Sensor ON** (sonde activée), l'arrosage automatique sera suspendu si de la pluie est détectée. S'il est paramétré sur **Sensor OFF** (sonde désactivée), toutes les stations ignoreront la sonde de pluie.



Positionnez la roue sur **Capteurs météo**.

- Appuyez sur **—** ou **+** pour sélectionner **SENS ON** (sonde activée) ou **SENS OFF** (sonde désactivée).



Sonde activée



Sonde désactivée



Pluie détectée
(clignotant)

Connecter l'alimentation

⚠ AVERTISSEMENT

Ne branchez **PAS** le transformateur et ne connectez **PAS** l'alimentation externe avant d'avoir effectué et vérifié tous les branchements.

Installation à l'aide d'un cordon préassemblé

- Branchez le cordon d'alimentation à une prise électrique de 120 VCA à proximité.

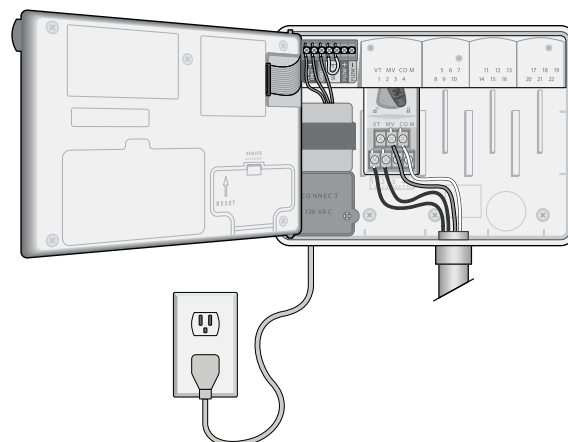

⚠ AVERTISSEMENT

Les décharges électriques peuvent entraîner des blessures graves, voire mortelles. Vérifiez que l'alimentation est hors tension (OFF) avant de connecter les fils d'alimentation.

CÂBLAGE DE L'ALIMENTATION 120VAC

- Fil noir d'alimentation (tension) sur le fil noir du transformateur
- Fil blanc d'alimentation (neutre) sur le fil blanc du transformateur
- Fil vert d'alimentation (terre) sur le fil vert du transformateur

- 1 Le compartiment de câblage du transformateur se trouve dans le coin inférieur gauche du programmeur. À l'aide d'un tournevis, retirez le couvercle et exposez les fils du transformateur.
- 2 Insérez les trois fils de la source d'alimentation externe dans l'ouverture située en bas de l'unité, jusqu'au compartiment de câblage.
- 3 À l'aide des serre-fils fournis, connectez les fils de la source d'alimentation externe (deux d'alimentation et un de mise à la terre) aux fils du transformateur à l'intérieur du compartiment de câblage.

⚠ AVERTISSEMENT

Le fil de mise à la terre doit être connecté pour assurer une protection en cas de surtension. Un conduit fixe servira à brancher l'alimentation principale au programmeur

- 4 Vérifiez que toutes les connexions soient correctes, puis remettez le couvercle du compartiment de câblage et fixez-le avec les vis.

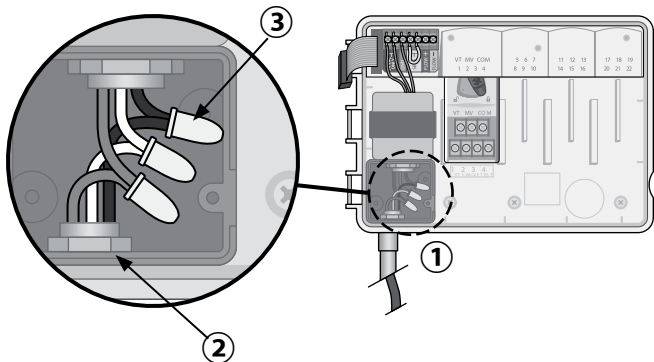

Modules d'extension des stations

Des modules de station facultatifs peuvent être installés dans les emplacements vacants situés sur la droite du module de base afin d'augmenter le nombre de stations jusqu'à 22.

REMARQUE : Les modules à 6 stations sont compatibles avec les ESP-ME3 et ESP-Me. Ils ne sont pas compatibles avec les anciens programmeurs ESP-M.

REMARQUE : Pour un séquençage idéal des stations, insérez le module à 3 stations après avoir inséré tous les modules à 6 stations. Pour plus de détails, voir la section Numérotage des stations.

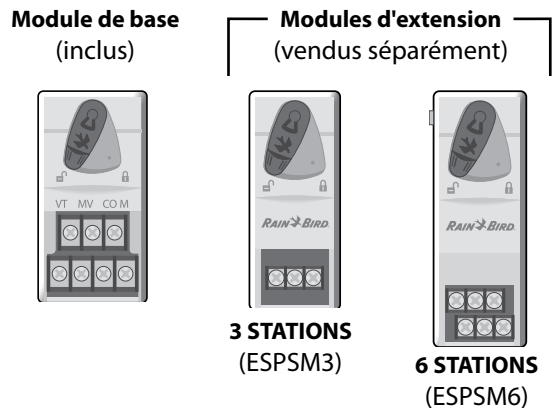

Installation des modules

- 1 Assurez-vous que le levier de fixation du module est déverrouillé (faites-le glisser vers la gauche).
- 2 Positionnez le module sous l'emplacement voulu, entre les rails en plastique.
- 3 Poussez le module vers le haut dans l'emplacement, jusqu'à ce qu'il soit fixé.
- 4 Faites glisser le levier de fixation en position de verrouillage (vers la droite).

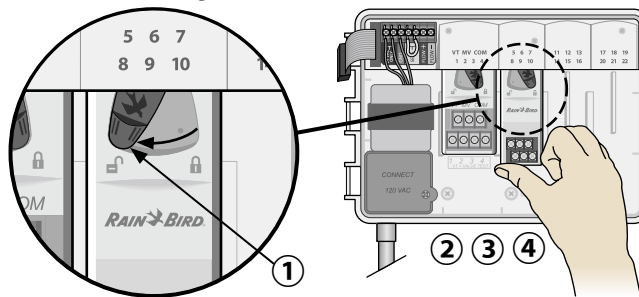

RÉPÉTEZ l'opération pour les modules supplémentaires.

REMARQUE : Il est possible d'installer ou de supprimer des modules que l'alimentation secteur soit connectée OU non. Ils sont considérés comme "remplaçables à chaud".

REMARQUE : Il faut environ 30 secondes aux stations pour devenir configurables après l'installation d'un nouveau module.

Numérotage des stations

Le programmeur est configuré avec un "nombre de stations fixe", c'est-à-dire que les baies deux, trois et quatre peuvent accepter soit des modules à 3 stations, soit des modules à 6 stations. Si AUCUN module à 6 stations n'est installé, les stations inutilisées seront réservées pour un usage ultérieur.

Exemple de numérotation de stations en cas d'utilisation de deux modules à 3 stations. Un total de 10 stations sont installées.

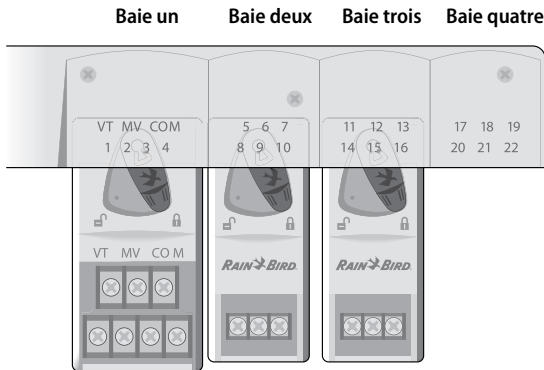

- Le **module de base** est installé dans la **baie un** et utilise les stations 1 à 4.
- Un **module à 3 stations** est installé dans la **baie deux** et utilise les stations 5 à 7. Les stations 8 à 10 sont ignorées et sont donc indisponibles.

- Un **module à 3 stations** est installé dans la **baie trois** et utilise les stations 11 à 13.

Lors de la programmation, le programmeur ignorera les stations inutilisées, ce qui créera un vide dans la numérotation des stations. Les stations inutilisées s'afficheront sur l'écran en tant que **8SKIP**, **9SKIP**, etc.



Si l'écran affiche **20NOMOD** et que le 20 clignote, cela signifie qu'aucun module n'est installé pour ce numéro de station.

Terminez l'installation du programmeur

- ① Réinstallez et reconnectez le panneau avant.
- ② Mettez le programmeur sous tension et testez le système.

REMARQUE : Les branchements électriques peuvent être vérifiés même si l'eau n'est pas disponible. Si de l'eau est disponible et que vous voulez tester certaines ou l'ensemble de vos stations, utilisez la fonctionnalité **Test All Stations** (tester toutes les stations) du programmeur.

Fonctionnement normal

Commandes et fonctionnalités

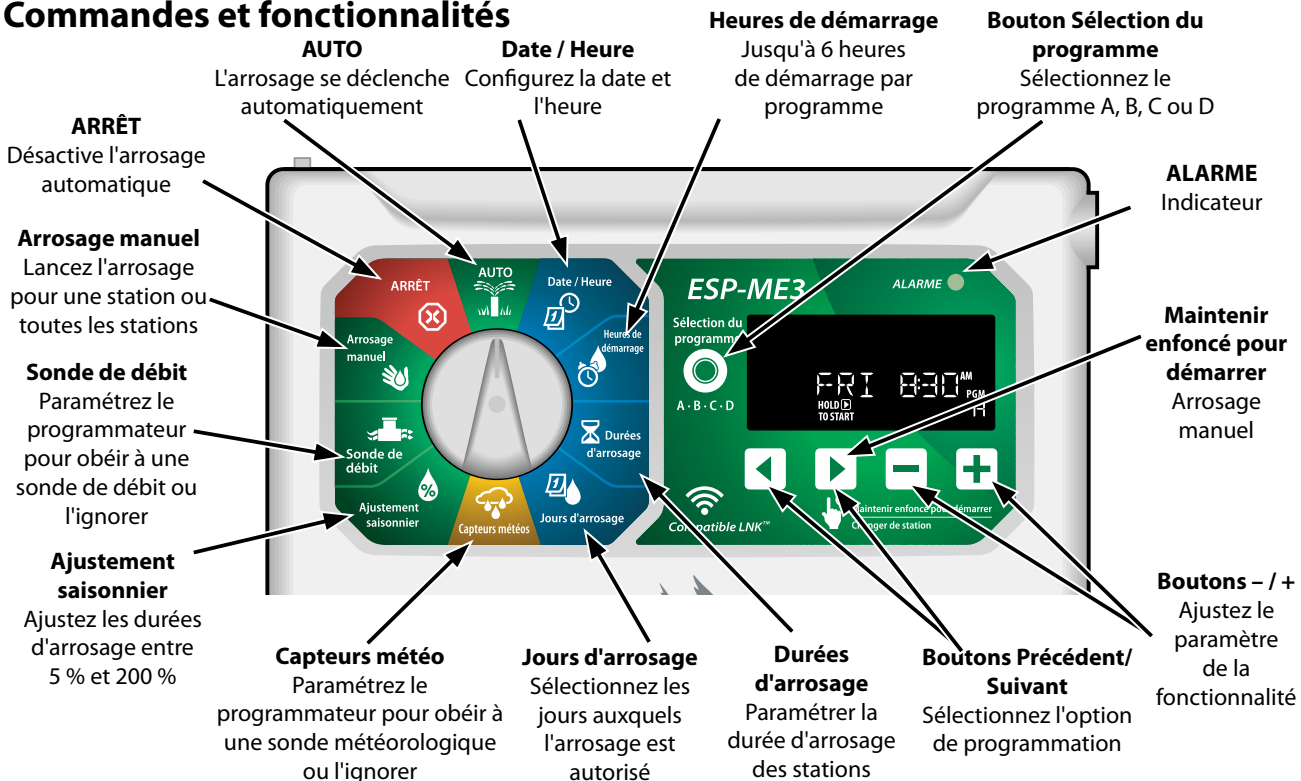



AUTO

AUTO est le mode de fonctionnement normal. Repositionnez la roue sur **AUTO** une fois la programmation terminée.

Pendant l'arrosage :

L'écran affiche un symbole clignotant en forme d'arroseur, Station Number (le numéro de la station ou du programme actif), ainsi que Remaining Run Time (la durée d'arrosage restante).



- Pour annuler l'arrosage, tournez la roue jusqu'à **ARRÊT** pendant trois secondes, jusqu'à ce que l'écran affiche OFF (ARRÊT).

Pour lancer manuellement un programme :

- 1 Appuyez sur le bouton **Sélection du programme** afin de sélectionner un programme.
- 2 Maintenez enfoncé le bouton **Maintenir enfoncé pour démarrer** afin de lancer immédiatement l'arrosage manuel pour le programme sélectionné.

Program
Select



A · B · C · D



Hold to Start
Advance Station



OFF (ARRÊT)

Tournez la roue jusqu'à **ARRÊT** afin d'arrêter l'arrosage automatique ou d'annuler immédiatement tous les arrosages en cours.

AVIS

L'arrosage ne s'effectuera PAS si le programmeur reste en position OFF (arrêt).



REMARQUE : L'arrosage manuel peut être lancé à l'aide des applications mobiles ou de LIMR quand la roue est en position ARRÊT.

Indicateurs à l'écran

Écran	Fonction	Description
ALL	TOUT	Toutes les stations
CLEAR I	EFFACÉ	La programmation a été effacée
CYCLIC	CYCLIQUE	L'arrosage s'effectue à des intervalles spécifiques, par exemple tous les 2 jours
DELAY	SUSPENSION	Suspension de l'arrosage actif
EVEN	PAIR	Arrosage les jours pairs
FLOW	DÉBIT	Sonde de débit
MV ON	MV ACTIVÉE	La vanne maîtresse ou le relais de démarrage de pompe est actif
NOMOD	AUCUN MODULE	Aucun module de station n'est installé pour cette station
ODD	IMPAIR	Arrosage les jours impairs
OFF	ARRÊT	Le programmeur n'arrosera pas
PERMOFF	SANS ARROSAGE PERMANENT	Jours sans arrosage permanents pour l'arrosage impair, pair et cyclique
RAIN	PLUIE	Sonde de pluie
RESTORI	RESTAURÉ	La programmation a été restaurée
SAVE I	ENREGISTRÉ	Enregistrer la programmation
SENS ON	SONDE ACTIVÉE	La sonde fonctionnera si elle est branchée
SEN OFF	SONDE DÉSACTIVÉE	La sonde sera ignorée même si elle est branchée
SKIP	IGNORER	La station ne sera pas utilisée en raison de la configuration du module de station
SOAK	RÉESSUYAGE	Durée du réessuyage entre les heures d'arrosage - prise en charge par le biais de l'application Rain Bird.

Programmation de base

1. Paramétrage de la date et de l'heure



Positionnez la roue sur **Date / Heure**

- ① Appuyez sur ◀ ou ▶ pour sélectionner le paramètre à modifier.
- ② Appuyez sur – ou + pour sélectionner la valeur du paramètre.
- ③ Maintenez enfoncé – ou + pour accélérer les ajustements.

Pour modifier le format horaire (12 heures ou 24 heures) :

- ④ Quand **Day of Month** (jour du mois) clignote, appuyez sur ◀.
- ⑤ Appuyez sur – ou + pour sélectionner le format horaire voulu, puis appuyez sur ◀ pour retourner au réglage de la heure.

2. Paramétrer les heures de démarrage de l'arrosage

Jusqu'à six heures de démarrage sont disponibles pour chaque programme.



Positionnez la roue sur **Heures de démarrage**

- ① Appuyez sur **Sélection du programme** afin de choisir le programme voulu (si nécessaire).
- ② Appuyez sur ◀ ou ▶ pour sélectionner une **heure de démarrage** disponible.
- ③ Appuyez sur – ou + afin de paramétrer l'**heure de démarrage** sélectionnée (assurez-vous que le paramètre AM/PM est correct).
- ④ Appuyez sur ▶ afin de paramétrer des **heures de démarrage** supplémentaires.
- ⑤ Pour arrêter un horaire de démarrage, appuyez sur – jusqu'à 12:00 AM (00:00 en format 24 heures), puis appuyez sur – encore une fois pour l'**ARRÊT**.



REMARQUE : La position OFF (arrêt) pour toutes les heures de démarrage est entre 23h45 et minuit.

3. Paramétrer la durée d'arrosage des stations

Les durées d'arrosage peuvent aller d'une minute à six heures.



Positionnez la roue sur **Durées d'arrosage**

- ① Appuyez sur **Sélection du programme** afin de choisir le programme voulu (si nécessaire).
- ② Appuyez sur ◀ ou ▶ pour sélectionner une **station**.
- ③ Appuyez sur – ou + pour paramétrer la **durée d'arrosage** de la station sélectionnée.
- ④ Appuyez sur ▶ pour paramétrer des durées d'arrosage supplémentaire



REMARQUE : Dans un programme, attribuez uniquement des durées d'arrosage aux stations qui doivent arroser. Si vous ne voulez pas qu'une station en particulier se déclenche lors d'un programme, paramétrez la durée d'arrosage sur zéro.



REMARQUE : Rain Bird recommande de paramétrer pour l'arrosage d'une station une durée de cycle maximale qui soit inférieure à la durée d'apparition d'un ruissellement, et de paramétrer une durée de réessuyage adéquate avant le cycle d'arrosage suivant de cette même station.

4. Paramétrage des jours d'arrosage Jours personnalisés

Paramétrez l'arrosage pour qu'il s'effectue certains jours de la semaine.



Positionnez la roue sur **Jours d'arrosage**

- ① Appuyez sur **Sélection du programme** afin de choisir le programme voulu (si nécessaire).
- ② Appuyez sur – ou + afin de paramétrer le jour sélectionné (clignotant) sur **ON or OFF** (activé ou désactivé), puis passer automatiquement au jour suivant.
- ③ Appuyez sur ◀ ou ▶ à tout moment pour faire passer le curseur au jour précédent ou suivant.



REMARQUE : Après avoir sélectionné dimanche, appuyez sur le bouton ▶ pour passer à l'arrosage cyclique et l'activer (voir la section **Programmation avancée**). Si vous ne le souhaitez pas, appuyez sur le bouton ◀ pour retourner à l'arrosage selon des jours personnalisés.

Planification basée sur des programmes

L'ESP-ME3 utilise une méthode de planification basée sur des programmes pour créer des calendriers d'arrosage. Cela signifie que toutes les stations disposant d'une durée d'arrosage dans le programme s'activeront dans l'ordre croissant.

Erreur de programmation commune

L'erreur de programmation la plus commune concernant les programmeurs basés sur des programmes consiste à paramétrer plusieurs heures de démarrage, ce qui entraîne une répétition des cycles d'arrosage.

Exemple : Le programme A a une 1^{re} heure de démarrage à 8h. Cependant, une 2^e heure de démarrage a par erreur été paramétrée pour 8h15, ce qui signifie que toutes les stations vont arroser une 2^e fois.

Dans cet exemple, une 3^e heure de démarrage a par erreur été paramétrée pour 8h30. Cela signifie que toutes les stations vont arroser une 3^e fois. La durée d'arrosage voulue était de 45 minutes, soit 15 minutes par station. La durée d'arrosage effective sera de 2 heures et 15 minutes, ce qui est largement trop !

Incorrect : Plusieurs heures de démarrage paramétrées par erreur

Lettre du programme	Heure d'arrosage du programme	Heure de démarrage du programme	Numéro de la station	Durée d'arrosage de la station
A	1 ^{re}	8h00	1	15 MIN
			2	15 MIN
			3	15 MIN
A	2 ^e	8h15	1	15 MIN
			2	15 MIN
			3	15 MIN
A	3 ^e	8h30	1	15 MIN
			2	15 MIN
			3	15 MIN

Correct : Une seule heure de démarrage

Lettre du programme	Heure d'arrosage du programme	Heure de démarrage du programme	Numéro de la station	Durée d'arrosage de la station
A	1 ^{re}	8h00	1	15 MIN
			2	15 MIN
			3	15 MIN
			4	15 MIN

Options d'arrosage manuel

Test de toutes les stations

Lancez immédiatement l'arrosage pour toutes les stations programmées.



Positionnez la roue sur **Arrosage manuel**

- Appuyez sur **−** ou **+** afin de paramétrer une **durée d'arrosage**.
- Appuyez sur le bouton **Maintenir enfoncé pour démarrer** .
- Positionnez la roue sur **AUTO** après que l'écran affiche **STARTED** (démarré).

Pendant le test :

L'écran affiche un symbole clignotant en forme d'arrosoir, le numéro de la station active, ainsi que la durée d'arrosage restante.

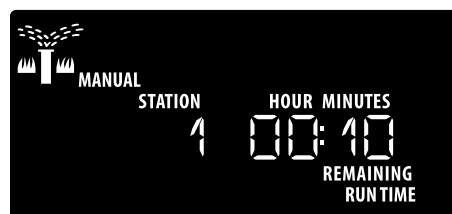

- Pour annuler le test, positionnez la roue sur **ARRÊT** pendant trois secondes, jusqu'à ce que l'écran affiche OFF (arrêt).

Activation d'une seule station

Lancez l'arrosage d'une seule station, ou paramétrez plusieurs stations pour qu'elles arrosent à la suite les unes des autres.



Positionnez la roue sur **Arrosage manuel**

- Appuyez sur **◀** ou **▶** pour sélectionner la station voulue.
- Appuyez sur **−** ou **+** afin de paramétrer une **durée d'arrosage**.
- Appuyez sur le bouton **Maintenir enfoncé pour démarrer** .
- L'arrosage commencera et **STARTED** (démarré) s'affichera sur l'écran.
- Repositionnez la roue sur **AUTO**



RÉPÉTEZ le processus autant que vous le souhaitez pour ajouter d'autres stations à la file d'attente. Quand une station aura fini d'arroser, la station suivante prendra le relais.





REMARQUE : L'**arrosage manuel** (tester toutes les stations, activer une seule station et programmation manuelle) se lancera même si une sonde météorologique est paramétrée sur **SENS ON** (sonde activée).

Activation d'un seul programme

Lancez immédiatement l'arrosage pour un seul programme.



Positionnez la roue sur **AUTO**.

- ① Appuyez sur **Sélection du programme** afin de choisir le programme voulu (si nécessaire).
- ② Appuyez sur le bouton **Maintenir enfoncé pour démarrer**  afin de commencer à arroser avec le programme sélectionné.
- ③ L'arrosage commencera et **STARTED** (démarré) s'affichera sur l'écran.
- ④ Si vous le souhaitez, appuyez sur le bouton **Changer de station**  pour passer à la station suivante.



REMARQUE : Vous pouvez mettre en file d'attente un maximum de 88 stations pour les quatre programmes.

Pendant l'arrosage manuel (une seule station ou un seul programme) :

L'écran affiche un symbole clignotant en forme d'arrosoir, le numéro de la station active, ainsi que la durée d'arrosage restante.

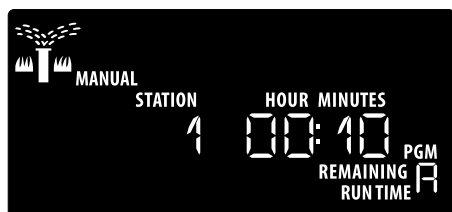

- Pour annuler l'arrosage manuel, positionnez la roue sur **ARRÊT** pendant trois secondes, jusqu'à ce que l'écran affiche OFF (arrêt).

Pour ajouter des programmes supplémentaires à la file d'attente de l'arrosage manuel :



Positionnez la roue sur **Arrosage manuel**

- ① Maintenez enfoncé **Sélection du programme** pour afficher sur l'écran la lettre du programme.
- ② Appuyez sur **Sélection du programme** afin de choisir le programme voulu (si nécessaire).
- ③ Appuyez sur le bouton **Maintenir enfoncé pour démarrer** afin de commencer à arroser avec le programme sélectionné.
- ④ Positionnez la roue sur **AUTO**



Programmation avancée

Jours pairs ou impairs

Paramétrez l'arrosage pour qu'il s'effectue tous les jours **PAIRS** ou **IMPAIRS**.



Positionnez la roue sur **Jours d'arrosage**







- ① Appuyez sur **Sélection du programme** afin de choisir le programme voulu (si nécessaire).
- ② Maintenez enfoncés  et  jusqu'à ce que **ODD** (impair) ou **EVEN** (pair) s'affiche.

Jours cycliques

Paramétrez l'arrosage pour qu'il s'effectue à des intervalles spécifiques, par exemple tous les 2 jours, ou tous les 3 jours, etc.



Positionnez la roue sur **Jours d'arrosage**

- ① Appuyez sur **Sélection du programme** afin de choisir le programme voulu (si nécessaire).
- ② Sur l'écran **Custom Days of the Week** (jours personnalisés), appuyez sur  jusqu'à ce que l'écran **Cyclic** (cyclique) s'affiche (après **SUN** (dimanche)).
- ③ Appuyez sur  ou  afin de paramétrer le **DAY CYCLE** (cycle de jours) voulu, puis appuyez sur .
- ④ Appuyez sur  ou  afin de paramétrer les **DAYS REMAINING** (jours restants) avant le début du cycle. Le jour d'arrosage **NEXT** (suivant) s'actualise sur l'écran pour indiquer le jour auquel l'arrosage commencera, comme indiqué.



REMARQUE : Voir **Fonctionnalités spéciales** pour activer la sonde de pluie en fonction des stations.

Ajustement saisonnier

Augmentez ou réduisez les durées d'arrosage des programmes en fonction d'un pourcentage donné (5 % à 200 %).

Exemple : Si l'ajustement saisonnier est paramétré sur 100 % et que la durée d'arrosage de la station est programmée pour 10 minutes, la station arrosera pendant 10 minutes. Si l'ajustement saisonnier est paramétré sur 50 %, la station arrosera pendant 5 minutes.

 Positionnez la roue sur **Ajustement saisonnier**.

- ① Appuyez sur **-** ou **+** afin d'augmenter ou de réduire l'**ajustement saisonnier** pour tous les programmes.
- ② Pour ajuster un programme en particulier, appuyez sur **Sélection du programme** afin de choisir le programme voulu (si nécessaire). Appuyez sur **-** ou **+** afin d'augmenter ou de réduire l'**ajustement saisonnier** pour un programme.

Suspension de l'arrosage

Différez l'arrosage jusqu'à une période de 14 jours.



Positionnez la roue sur **AUTO**.

- ① Maintenez enfoncé le bouton **+** pour passer à l'écran **Rain Delay** (délai de pluie).
- ② Appuyez sur **-** ou **+** afin de paramétrer les **jours restants**. Le jour d'arrosage **NEXT** (suivant) s'actualisera sur l'écran pour indiquer quand reprendra l'arrosage.



- ③ Pour annuler un délai de pluie, reparamétrez les **jours restants** sur 0.



REMARQUE : Quand le délai expire, l'arrosage automatique reprend comme prévu.

Jours sans arrosage permanents

Empêchez l'arrosage certains jours de la semaine (pour la programmation paire, impaire ou cyclique uniquement).



Positionnez la roue sur **Jours d'arrosage**

- ① Appuyez sur **Sélection du programme** afin de choisir le programme voulu (si nécessaire).
- ② Maintenez enfoncé **Sélection du programme**, puis appuyez sur **-** afin de paramétrer le jour sélectionné (clignotant) en tant que **jour sans arrosage permanent**, ou appuyez sur **+** pour que le jour reste **actif**.

Program
Select

A · B · C · D



Fonctionnalités spéciales

- 1 Tournez la roue jusqu'à chacune des positions voulues indiquées ci-dessous pour chaque **fonctionnalité spéciale**.
- 2 Maintenez enfoncés ◀ et ▶ en même temps.

Paramétrer un délai entre les stations en fonction des programmes

Le délai de station (entre 1 seconde et 9 heures) permet de veiller à ce qu'une vanne se ferme complètement avant que la suivante s'ouvre.

Appuyez sur Sélection du programme afin de paramétrer un délai pour différents programmes.

Paramétrer la sonde de débit par station

Active ou désactive une sonde de débit par station.

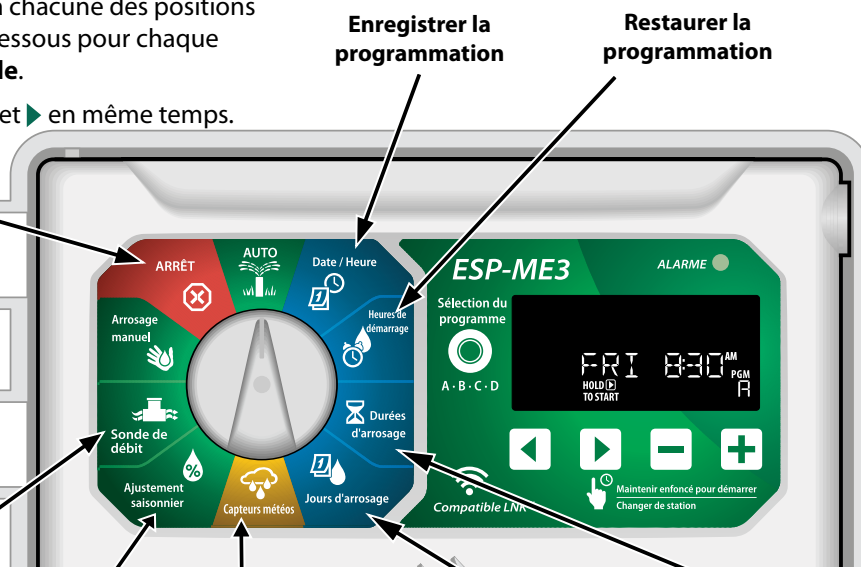

Rétablir les paramètres par défaut
Toutes les planifications programmées seront effacées.

Paramétrer la sonde de pluie en fonction des stations
Indique à une station d'obéir à une sonde de pluie ou de l'ignorer.

Paramétrer des jours d'arrosage pairs ou impairs

Paramétrer la vanne maîtresse en fonction des stations
Permet à une station d'être contrôlée par une vanne maîtresse ou un relais de démarrage de pompe.

Options

Bouton de réinitialisation

Si le programmeur ne fonctionne pas correctement, vous pouvez essayer d'appuyer sur RESET (RÉINITIALISER).

- Insérez un outil fin, comme un trombone, dans l'orifice d'accès et appuyez jusqu'à ce que le programmeur se réinitialise. Toutes les planifications d'arrosage programmées resteront stockées en mémoire.

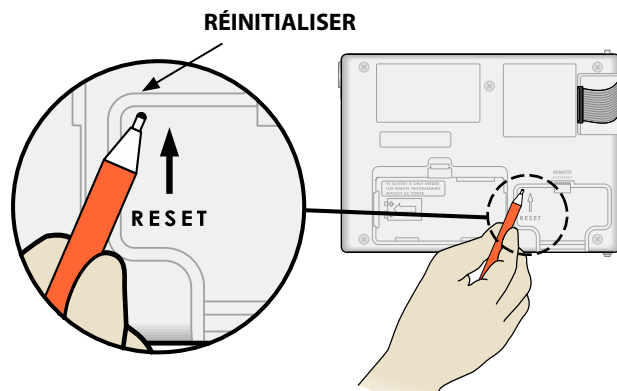

Accessoires externes

Un port accessoire à 5 broches est disponible pour les appareils externes approuvés par Rain Bird, notamment :

- Module WiFi LNK™
- Faisceau de connexion rapide du récepteur LIMR

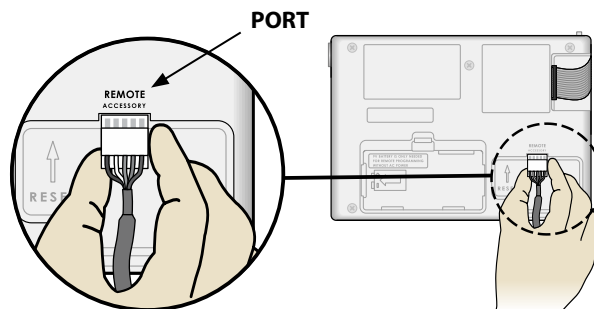

Programmation détachée

Programmez le panneau avant à distance avec une alimentation par pile.

Le panneau avant peut être retiré du programmeur et programmé à distance en étant alimenté par une pile 9 volts. Les paramètres peuvent être programmés pour la totalité des 22 stations, et ce quels que soient les modules de station installés dans le programmeur.

- ① Retirez le panneau avant.
- ② Installez la pile 9 V dans le compartiment à pile.
- ③ Programmez le programmeur.

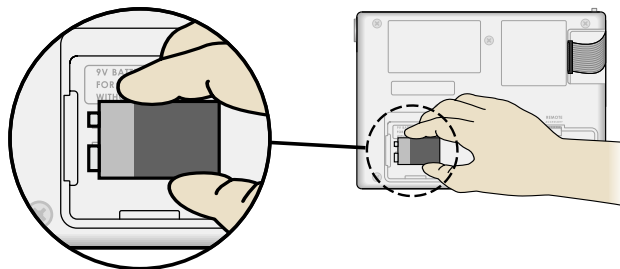

REMARQUE : Les informations sur les programmes sont stockées dans une mémoire non volatile, aussi ne seront-elles jamais perdues si le panneau avant n'est plus alimenté.

- ④ Remettez le panneau avant en place (consultez **Terminez l'installation** dans la section Installation).

REMARQUE : Une fois le panneau avant réinstallé, toutes les stations pour lesquelles un module de station correspondant n'est pas installé fonctionneront comme si la durée d'arrosage était de zéro.

Durée de vie de la pile

Si l'écran affiche "-- -- -- --" de manière répétée ou si rien ne s'affiche à l'écran lorsque vous utilisez une pile 9 V pour la programmation à distance, remplacez la pile.

Annexe

Dépannage

Détection des erreurs

Le programmeur ESP-ME3 dispose d'un détecteur d'erreur intégré qui génère automatiquement une **ALARME** en cas d'erreur de programmation essentielle ou en cas de court-circuit.

La diode d'**alarme** du panneau avant du programmeur ESP-ME3 s'allume pour indiquer une alarme :

Erreurs de programmation (diode clignotante)

Erreur	Diode d'alarme	Message d'erreur sur l'écran
Aucune heure de démarrage n'a été paramétrée	Clignotante	NO START TIMES
Aucune durée d'arrosage n'a été paramétrée	Clignotante	NO RUN TIMES
Aucun jour d'arrosage n'a été paramétré	Clignotante	NO WATER DAYS

L'erreur disparaîtra une fois que la station se sera bien activée, après correction du problème.

REMARQUE : La roue doit se trouver en position **AUTO** pour qu'un message d'**ALARME** s'affiche à l'écran.

Erreurs électriques (diode non clignotante)

Erreur	Diode d'alarme	Message d'erreur sur l'écran
Court-circuit de la vanne maîtresse	Allumée	MASTER VALVE SHORTED OR HIGH CURRENT
Court-circuit de la station	Allumée	STATION "X" WIRE SHORTED

Si une erreur électrique est détectée, l'arrosage de la station concernée sera annulé et l'arrosage passera à la station suivante du programme.

Le programmeur réessaiera d'arroser la station concernée au prochain arrosage planifié. L'exécution réussie d'un arrosage effacera l'erreur associée à cette station.

Alarmes de débit

Erreur	Diode d'alarme	Message d'erreur sur l'écran
Sonde de débit - Problème de débit élevé	Allumée	HIGH FLOW ALARM STATION "X"
Sonde de débit - Problème de débit faible	Allumée	LOW FLOW ALARM STATION "X"

Si vous utilisez une sonde de débit, l'ESP-ME3 déclenche une alarme quand le débit dépasse de 130 % le débit appris normal. Ce pourcentage peut être ajusté dans l'application Rain Bird lorsque vous utilisez un module WiFi LNKTM. Si un problème de débit élevé est détecté, une alarme de débit élevé s'affiche sur l'écran et la diode d'alarme rouge s'allume. Pour effacer l'alarme, appuyez sur le bouton en forme de flèche vers la droite «Maintenir enfoncé pour démarrer» pendant le message d'alarme.

Les problèmes de débit faible sont aussi surveillés. La limite pour le débit faible est de 70 % sous le débit appris, sauf si elle est modifiée dans l'application Rain Bird. Lorsqu'un problème de débit faible est détecté, une alarme de débit faible s'affiche sur l'écran du programmeur et la diode d'alarme rouge s'allume.

Pour effacer l'alarme, appuyez sur le bouton en forme de flèche vers la droite «Maintenir enfoncé pour démarrer» pendant le message d'alarme.



REMARQUE : Le fait de désactiver puis de réactiver la fonctionnalité de sonde de débit obligera le programmeur à apprendre de nouveaux niveaux de débit et à ignorer les précédentes erreurs.



REMARQUE : Si la sonde de débit mesure du débit alors qu'aucun arrosage n'est planifié sur le programmeur, une alarme «ZONE À DÉBIT ÉLEVÉ» s'affichera sur l'écran et la diode d'alarme rouge s'allumera. Pour effacer l'alarme, appuyez sur le bouton en forme de flèche vers la droite «Maintenir enfoncé pour démarrer» pendant le message d'alarme.

Problèmes d'arrosage

Problème	Cause possible	Solution possible
L'écran indique qu'un programme est actif, mais le système n'arrose pas.	La source d'eau n'envoie pas d'eau.	Vérifiez l'absence de coupure dans la canalisation d'eau principale et que toutes les autres canalisations d'alimentation sont ouvertes et fonctionnent correctement.
	Des câbles sont desserrés ou mal branchés.	Vérifiez que les câbles sur le terrain, ainsi que les fils de la vanne principale ou du relais de démarrage de pompe, sont correctement branchés au niveau du programmeur et sur le terrain.
	Les fils sont corrodés ou endommagés.	Vérifiez que les fils ne soient pas endommagés, et remplacez-les si nécessaire. Vérifiez les connexions des fils et remplacez-les si nécessaire par des connecteurs sertis étanches.
	Panne d'alimentation électrique.	Lorsqu'il y a une panne d'alimentation et qu'une pile de 9 volts est installée, le système n'arrose pas mais les programmes sont signalés comme actifs.
Message NO AC (pas d'électricité) sur l'écran.	Aucune alimentation détectée.	Vérifiez le coupe-circuit et assurez-vous que l'unité est branchée à une prise ou une source d'alimentation électrique.
	Le programmeur peut être branché à une prise avec différentiel, ou à une prise raccordée à une prise avec différentiel.	Vérifiez l'alimentation à la prise ou réinitialisez le coupe-circuit.
Il vient de pleuvoir mais l'alarme ne s'allume pas. Pourquoi?	C'est normal. L'ESP-ME3 ne considère pas comme une alarme l'interruption de l'arrosage en raison de précipitations.	C'est normal.

Problèmes d'arrosage

Problème	Cause possible	Solution possible
Les calendriers programmés ne démarrent pas.	La sonde de pluie connectée est peut-être activée.	Paramétrez la sonde de pluie sur Sensor OFF (sonde de pluie désactivée) pour qu'elle soit ignorée. Si l'arrosage reprend, cela signifie que la sonde fonctionne correctement et aucune autre opération n'est nécessaire.
	Il se peut que la sonde de pluie connectée ne fonctionne pas correctement.	Laissez sécher la sonde de pluie, débranchez-la de la plaque à bornes du programmeur et remplacez-la par un fil de raccordement connectant les deux bornes SENS, ou paramétrez-la sur Sensor OFF (sonde de pluie désactivée).
	Si aucune sonde de pluie n'est connectée, il se peut que le fil de raccordement reliant les deux bornes SENS sur la plaque à bornes soit absent ou endommagé.	Positionnez la roue sur Capteurs météo et paramétrez Sensor OFF (sonde de pluie désactivée).
Trop d'arrosage	Il y a plusieurs heures de démarrage dans un même programme.	Des heures de démarrage distinctes ne sont pas nécessaires pour chaque vanne. Un programme ne nécessite qu'une seule heure de démarrage pour activer toutes les stations de ce programme.
	Plusieurs programmes s'exécutent en même temps.	Vérifiez la programmation pour vous assurer qu'une même station n'est pas active dans plusieurs programmes.
	Une vanne fonctionne mal.	Vérifiez si la diode d'ALARME du programmeur est allumée en continu, puis réparez ou remplacez la vanne si nécessaire.
	Le paramètre de l'ajustement saisonnier est trop élevé.	Paramétrez l'ajustement saisonnier sur 100 %.

Problèmes électriques (diode allumée en continu)

Problème	Cause possible	Solution possible
L'écran est vide ou figé, le programmeur n'accepte aucune programmation ou fonctionne de manière anormale.	Le programmeur n'est pas alimenté.	Assurez-vous que l'alimentation principale est bien branchée et qu'elle fonctionne correctement.
	Le programmeur doit être réinitialisé.	Appuyez sur le bouton Reset (réinitialiser). Pour plus de détails, consultez la section "Bouton de réinitialisation".
	Il se peut qu'une surtension électrique ait interféré avec les composants électroniques du programmeur.	Débranchez le programmeur pendant 2 minutes, puis rebranchez-le. S'il n'y a pas de détérioration permanente, le programmeur devrait accepter les programmations et fonctionner de nouveau normalement.
La détection d'erreur automatique indique un problème avec la diode d'ALARME et affiche un message d'erreur sur l'écran.	Court-circuit ou surcharge au niveau des branchements de la vanne, de la vanne maîtresse ou du relais de démarrage de pompe.	Identifiez et réparez le problème de branchement. Consultez les relais de démarrage de pompe compatibles. Pour plus de détails, voir la section "Connexion du relais de démarrage de pompe".
La diode clignote ou est allumée en continu mais je ne vois aucun message sur l'écran.	La roue n'est pas en position AUTO RUN (démarrage automatique).	Positionnez la roue sur AUTO RUN (démarrage automatique). Appuyez sur le bouton Reset (réinitialiser) ou redémarrez le programmeur.

⚠ AVERTISSEMENT

Il convient de prendre des précautions particulières lorsque des fils de vannes (aussi appelés fils de station ou solénoïdes) se trouvent à proximité d'autres fils, ou partagent un conduit avec eux, par exemple dans le cas des fils servant à l'éclairage d'espace vert, à des systèmes «basse tension» ou à des alimentations «haute tension».

Séparez et isolez soigneusement tous les conducteurs, en prenant soin de ne pas endommager l'isolation des fils lors de l'installation. Un «court-circuit» (contact) électrique entre les fils des vannes et une autre source d'alimentation peut endommager le programmeur et provoquer un incendie.

Toutes les connexions électriques et le câblage doivent être conformes aux normes locales de construction. Certaines normes locales exigent que seul un électricien agréé ou certifié puisse installer l'alimentation. Le programmeur ne doit être installé que par un professionnel. Consultez vos normes de construction locales pour plus d'instructions.

Le programmeur extérieur devra être connecté en permanence par le biais d'un câble flexible, et devra être pourvu d'un ancrage de câble. L'ancrage de câble devra soulager la tension des conducteurs, notamment en cas de torsion, au niveau des bornes et protéger l'isolation des conducteurs contre les frottements.

⚠ ATTENTION

Pour les appareils fixes non équipés de moyens de déconnexion de l'alimentation secteur et disposant de séparations des contacts au niveau de tous les pôles réalisant une coupure totale en cas de surtension de catégorie III, les instructions indiquent que les moyens de coupure doivent être incorporés au câblage fixe conformément aux règles de câblage

Cet appareil peut être utilisé par des enfants de 8 ans ou plus et par des personnes handicapées physiques, sensorielles ou mentales, ou qui manquent d'expérience et de connaissances, à condition qu'elles aient été formées à l'utilisation de l'appareil en toute sécurité et qu'elles comprennent les dangers encourus. Les enfants ne doivent pas jouer avec l'appareil. Le nettoyage et la maintenance utilisateur ne doivent pas être effectués par des enfants laissés sans surveillance.

Pour les programmeurs non fournis avec cordon d'alimentation, l'installation fixe doit comprendre un dispositif de déconnexion pour les trois pôles adapté à la protection contre les surtensions de catégorie III.

AVIS

Utilisez uniquement des accessoires approuvés par Rain Bird. Les appareils non approuvés peuvent endommager le programmeur et annuler la garantie. Vous trouverez une liste d'appareils compatibles à l'adresse : www.rainbird.com

Les modifications non expressément approuvées par Rain Bird peuvent annuler le droit de l'utilisateur à utiliser l'équipement.

La date et l'heure sont conservées par une pile au lithium qui doit être mise au rebut conformément aux réglementations locales.

L'ESP-ME3 de Rain Bird sur Internet

English	www.rainbird.com wifi-pro.rainbird.com
Español	Spain www.rainbird.es wifi-pro.rainbird.es Mexico www.rainbird.com.mx wifi-pro-mx.rainbird.com
Français	www.rainbird.fr wifi-pro.rainbird.fr
Português	www.rainbird.com.br wifi.rainbird.com.br
Italiano	www.rainbird.it wifi-pro.rainbird.it
Deutsche	www.rainbird.de wifi-pro.rainbird.de
Türk	www.rainbird.com.tr wifi-pro.rainbird.com.tr
Русский	www.rainbirdrussia.ru wifi-pro.rainbirdrussia.ru
Polskie	www.rainbird.pl wifi-pro.rainbird.pl
中文	www.rainbird.com.cn



The Intelligent Use of Water®

LEADERSHIP · EDUCATION · PARTNERSHIPS · PRODUCTS

At Rain Bird, we believe it is our responsibility to develop products and technologies that use water efficiently. Our commitment also extends to education, training and services for our industry and community.

The need to conserve water has never been greater. We want to do even more and with your help we can. Visit www.rainbird.com for more information about The Intelligent Use of Water®.

Rain Bird Corporation

6991 East Southpoint Road
Tucson, AZ 85756
USA
Tel: (520) 741-6100

Rain Bird Corporation

970 W. Sierra Madre Ave.
Azusa, CA 91702
USA
Tel: (626) 812-3400

Rain Bird International

1000 W. Sierra Madre Ave.
Azusa, CA 91702
USA
Tel: +1 (626) 963-9311

Rain Bird Turkey

Çamlık Mh. Dinç Sokak Sk. No.4 D:59-60
34760 Ümraniye, İstanbul
TÜRKIYE
Tel: (90) 216 443 75 23
rbt@rainbird.eu
www.rainbird.com.tr

Rain Bird Europe SNC

Rain Bird France SNC
240 rue René Descartes
Bâtiment A, parc Le Clamar
BP 40072
13792 AIX-EN-PROVENCE CEDEX 3
FRANCE
Tel: (33) 4 42 24 44 61
rbe@rainbird.eu · www.rainbird.eu
rbe@rainbird.eu · www.rainbird.fr

Rain Bird Deutschland GmbH

Königstraße 10c
70173 Stuttgart
DEUTSCHLAND
Tel: +49 (0) 711 222 54 158
rbd@rainbird.eu

Rain Bird Ibérica S.A.

C/ Valentín Beato, 22 2ª Izq. fdo
28037 Madrid
ESPAÑA
Tel: (34) 91 632 48 10
rbib@rainbird.eu · www.rainbird.es
portugal@rainbird.eu
www.rainbird.pt

Rain Bird Australia Pty Ltd.

Unit 13, Level1
85 Mt Derrimut Road
PO Box 183
Deer Park, VIC 3023
Tel: 1800 724 624
info@rainbird.com.au
www.rainbird.com/au

Rain Bird Brasil Ltda.

Rua Marques Póvoa, 215
Bairro Osvaldo Rezende
Uberlândia, MG, Brasil
CEP 38.400-438
Tel: 55 (34) 3221-8210
www.rainbird.com.br

Technical Services for U.S. and Canada only:

1 (800) RAINBIRD
1-800-247-3782
www.rainbird.com